

MONTAVIMO SCHEMA

1

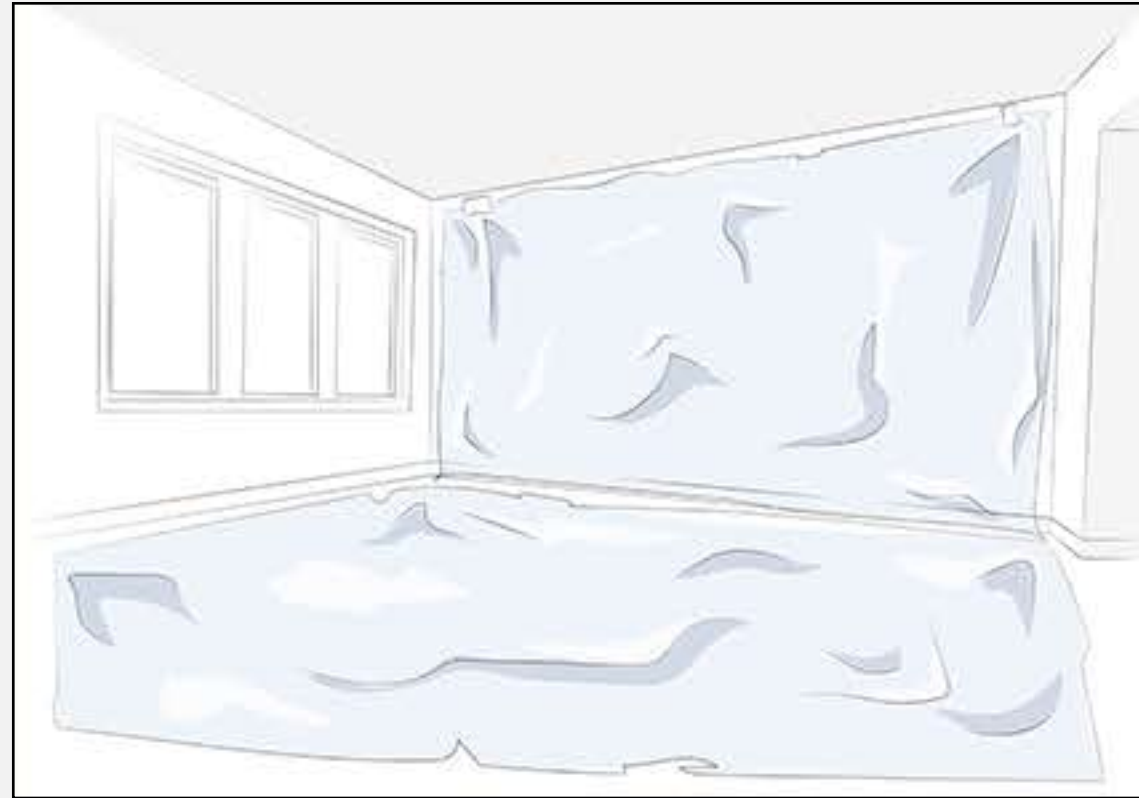

Patalpos paruošimas montavimui:
Sienų ir grindų padengimas apsaugine medžiaga.

2



Lygio nustatymas
(mažiausiai 4 cm nuo kambario apačios).

3

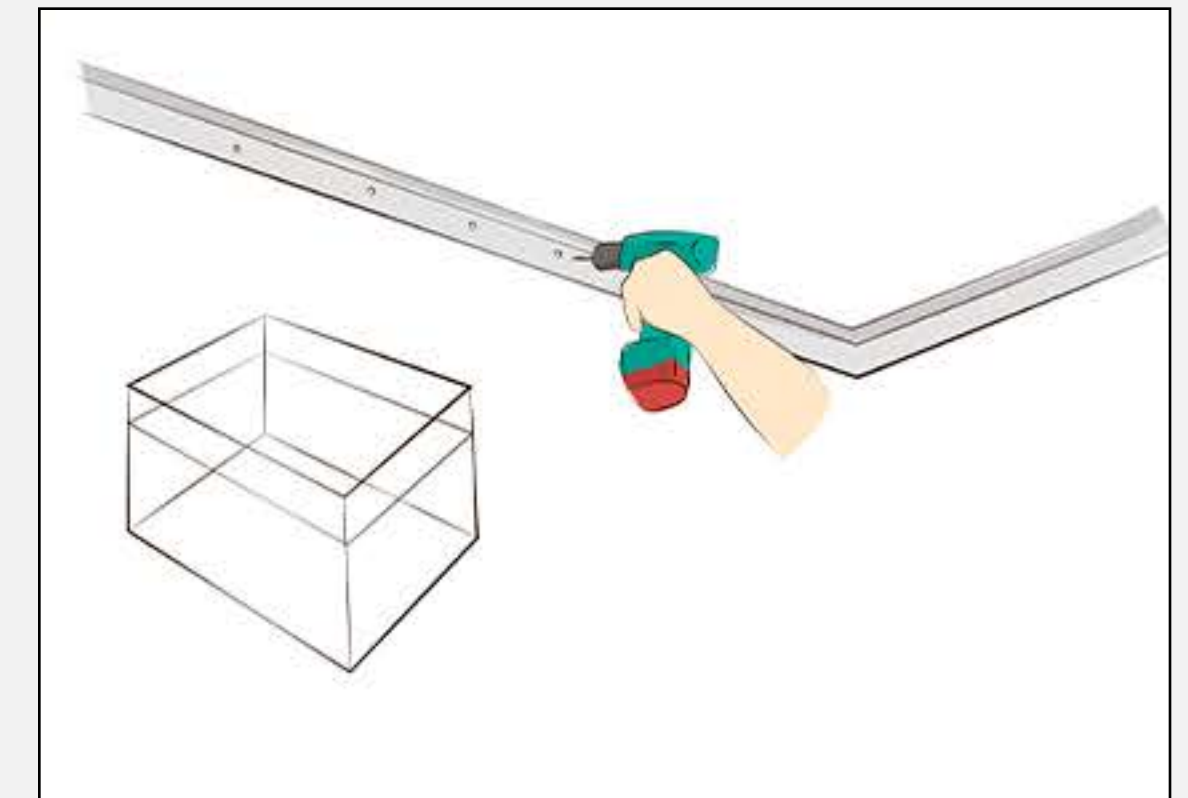

Profilių sistemų montavimas ir sandūrų, kampų ir sandūrų apdirbimas.

4

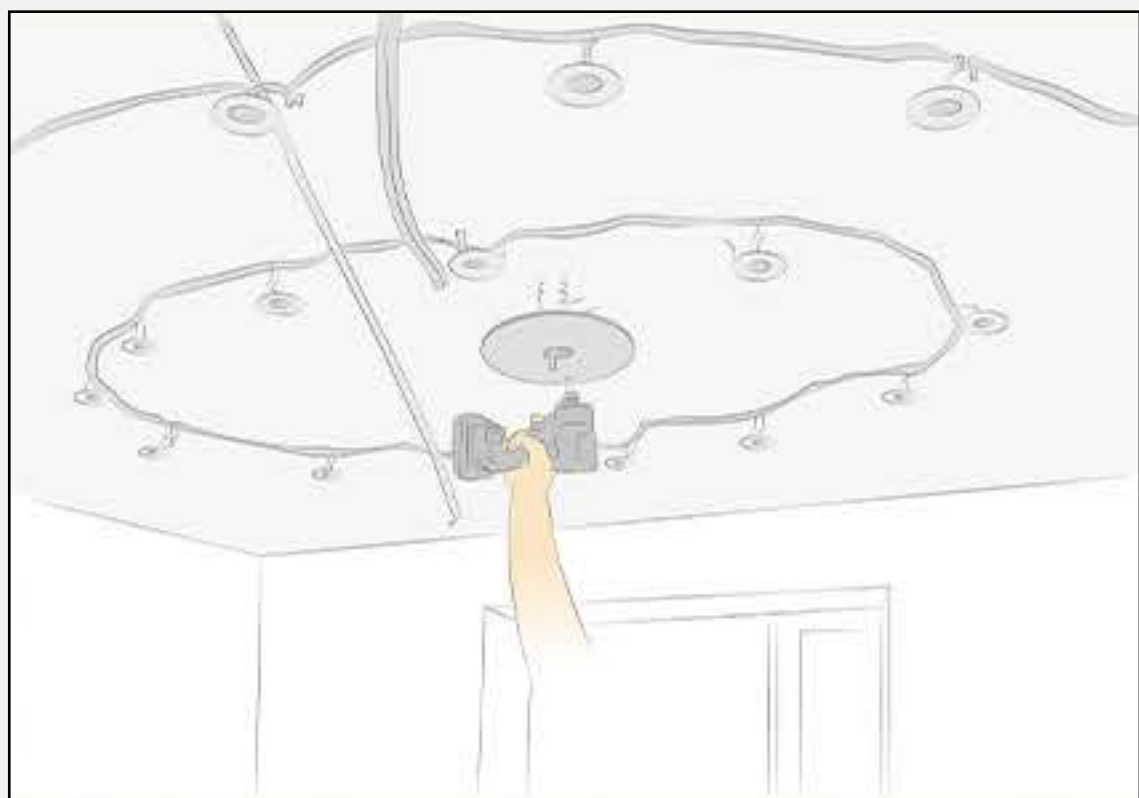

Šviestuvų ir šviestuvų įterptųjų platformų montavimas su kabelių klojimu
(vienas iš svarbiausių žingsnių, nes laidai ir prijungimas turi būti atliekami pagal taisykles!).

5

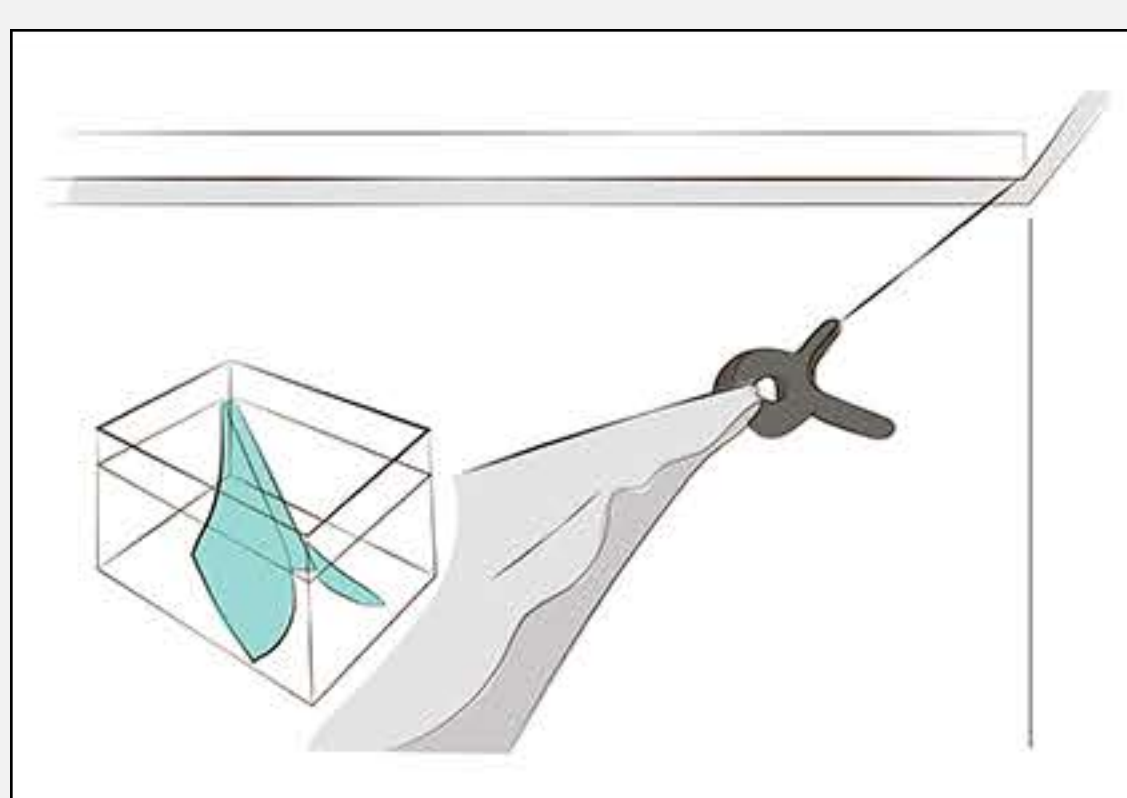

Pagal dydį iškirpta plėvelė išlankstoma viduje ir pirmiausia pritvirtinama kambario kampuose.

6

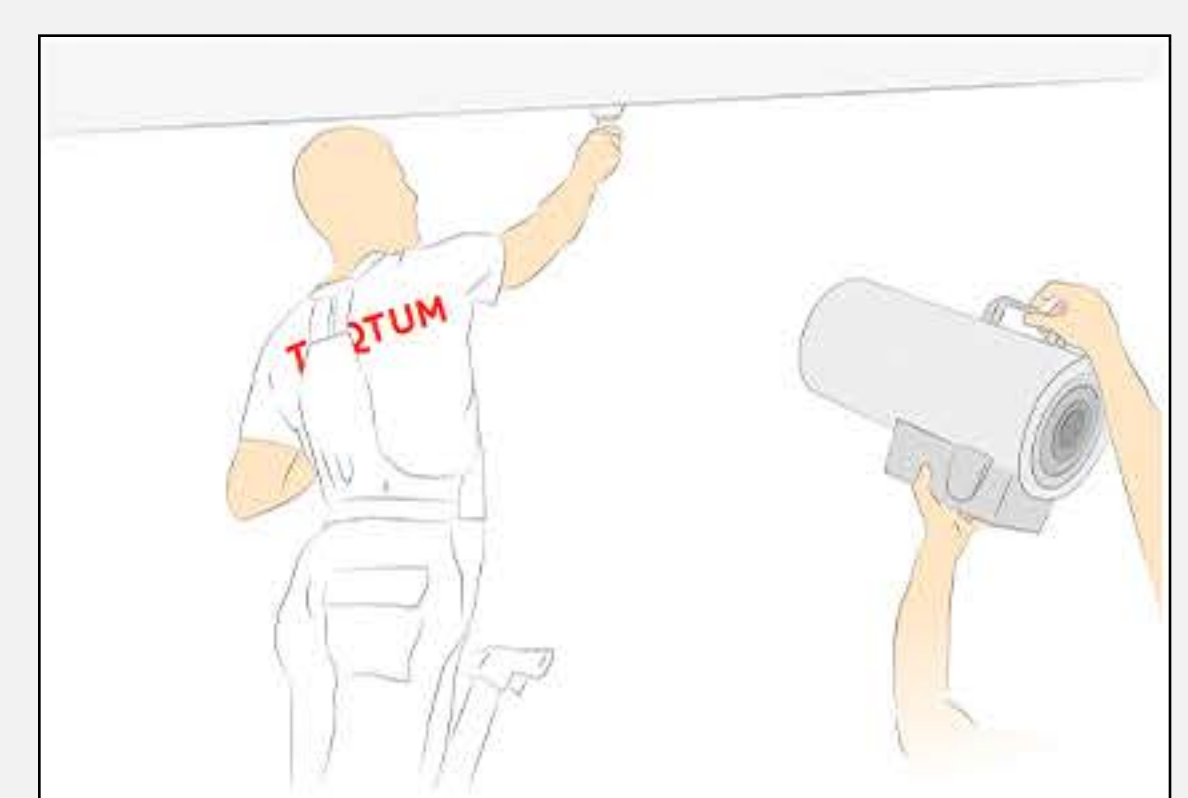

Pakabinama plėvelė šildoma šilumos pistoletu - karščio poveikis lemia tai, kad plėvelė tampa minkšta ir lanksti.

7

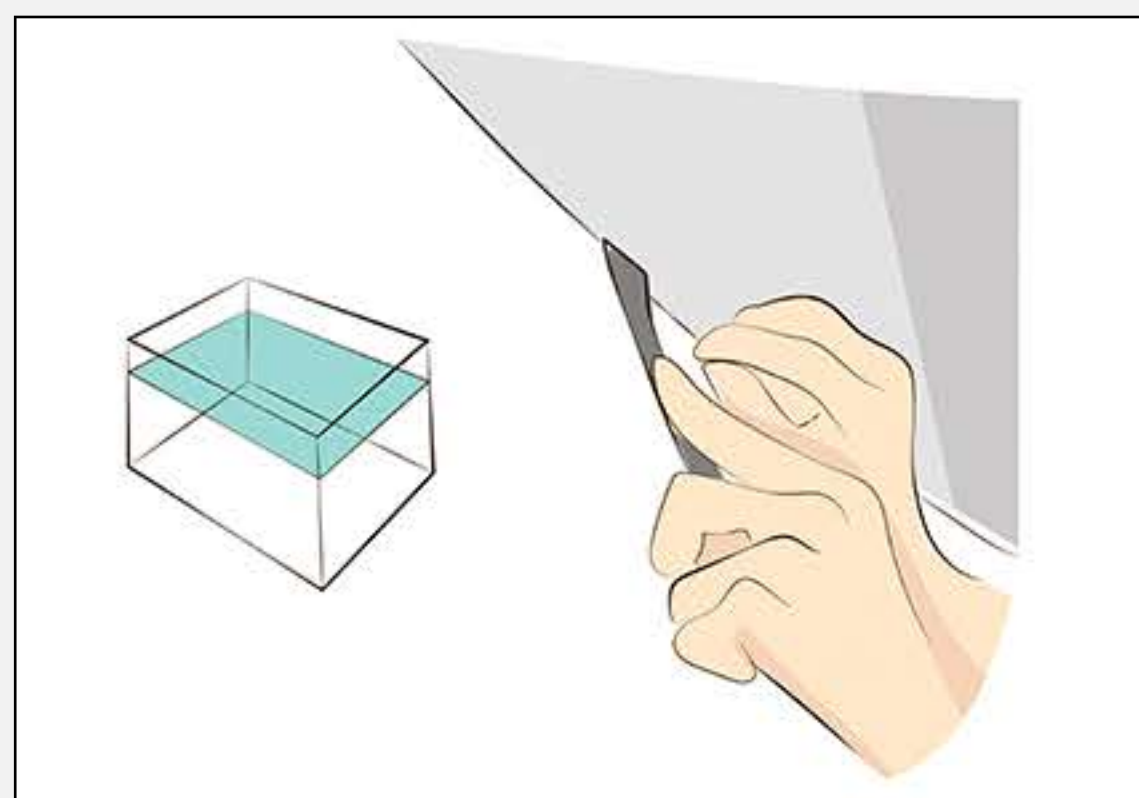

Po kaitinimo plėvelė ištempama ir pritvirtinama pateiktomis tvirtinimo detalėmis.

8

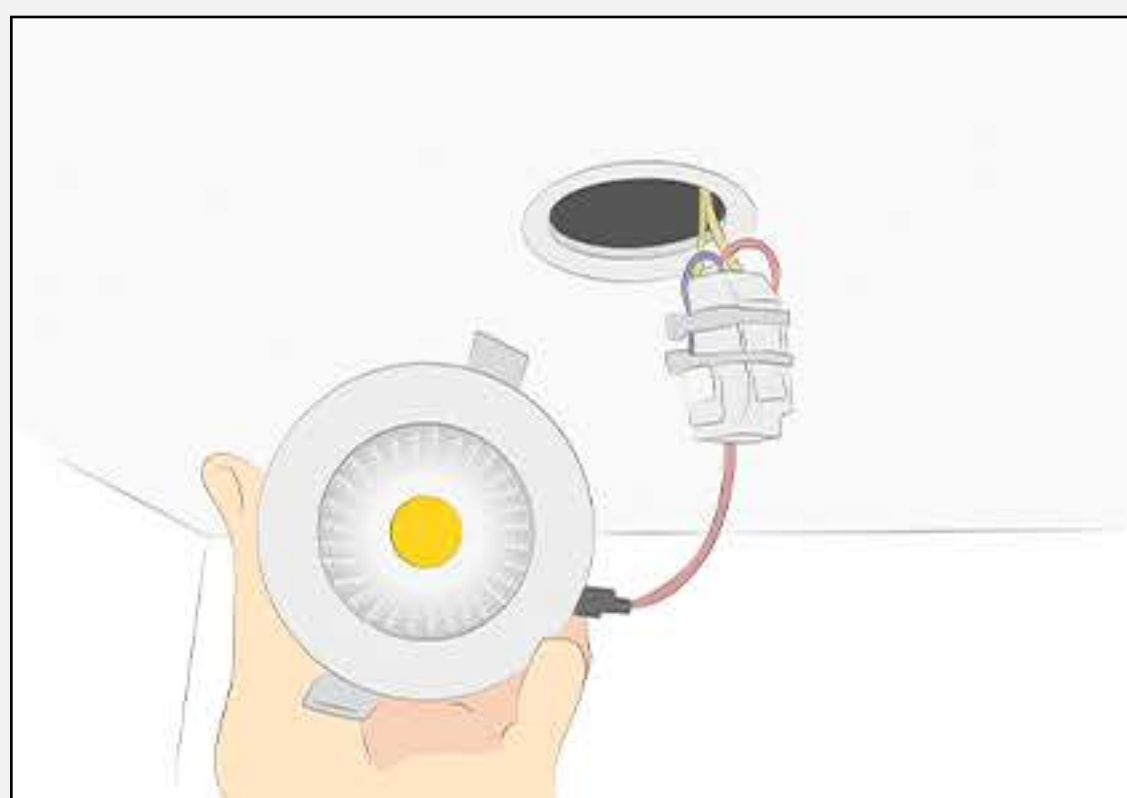

Ant ištemptos plėvelės užkljuojama termožiedų sienų ir grindų apsauga bei sumontuoti šviestuvai.

9

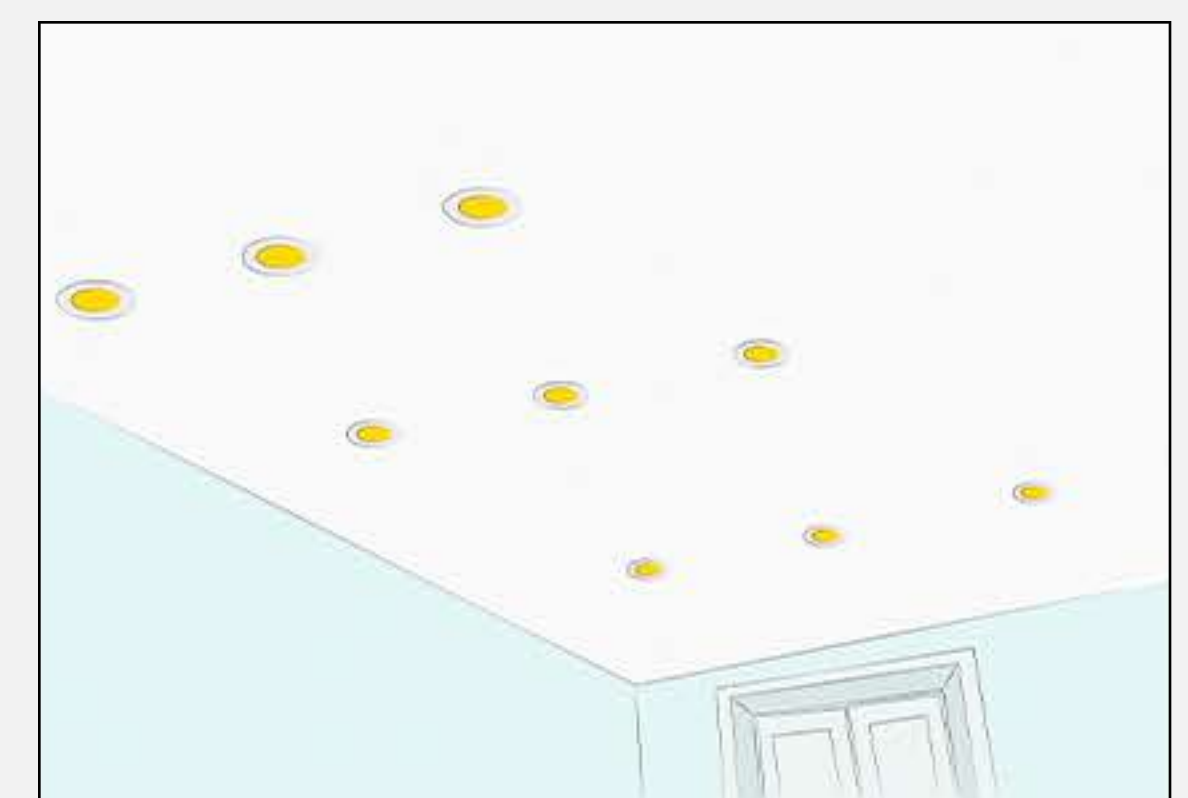

Sienų ir grindų apsaugos valymas.

Mėgaukitės galutiniu rezultatu.